

НАУЧНО-ПРОИЗВОДСТВЕННАЯ ФИРМА



СИСТЕМЫ УПРАВЛЕНИЯ ТЕХНОЛОГИЧЕСКИМИ ПРОЦЕССАМИ

ЗАКАЗАТЬ

АЭС RU C-RU.АЖ58.В.04111/23 от 25.08.2023 г



Тип средств измерений зарегистрирован в Госреестре средств измерений под № 74888-19, действует до 23.04.2029 г.

Барьеры искробезопасности

КА5031Ех

Паспорт

(Руководство по эксплуатации)

ПИМФ.411531.004 ПС (РЭ)

Версия 8.0



НПФ КонтрАвт

Россия, 603107 Нижний Новгород, а/я 21

тел./факс:(831) 260-13-08 (многоканальный)

Содержание

1	Обозначение при заказе	3
2	Назначение	4
3	Технические характеристики.....	7
4	Комплектность	14
5	Устройство и работа.....	15
6	Подготовка к работе	18
7	Правила транспортирования и хранения.....	26
8	Гарантийные обязательства.....	27
9	Адрес предприятия-изготовителя.....	28
10	Свидетельство о приёмке	29
	Приложение А ПИМФ.411531.001 МП «Барьеры искробезопасности КА50XXEx, КА51XXEx». Методика поверки	30
	Приложение Б Табличка с маркировкой	39

Настоящий паспорт предназначен для ознакомления с функциональными возможностями, техническими характеристиками, порядком эксплуатации, техническим обслуживанием «Барьеров искробезопасности КА5031Ex» (в дальнейшем – барьеры). Барьеры относятся к сертифицированному типу средств измерений «Барьеры искробезопасности серий КА50XXEx, КА51XXEx». Барьеры выпускаются по техническим условиям ПИМФ.411531.001 ТУ.

Знак  в тексте паспорта указывает на рекомендации, которые необходимо соблюдать, чтобы обеспечить безопасность персонала, безопасную эксплуатацию барьера, и не создать условия для выхода прибора из строя.

1 Обозначение при заказе

Барьеры искробезопасности

KA5031Ex-NN-M0

	Модификация: M0 -стандартный набор входных сигналов
	HART-прозрачность: 0 – не прозрачен для сигналов HART 1 – прозрачен для сигналов HART
	Наличие шинного соединителя: 0 – без шинного соединителя 1 – с шинным соединителем
	Вид барьера искробезопасности: KA5031Ex – активный барьер искробезопасности одноканальный, приемник сигналов из взрывоопасной зоны, рассчитан на работу с активными источниками сигнала (4...20) мА по двухпроводной схеме подключения, выход активный (4...20) мА

Пример записи: Барьер искробезопасности KA5031Ex-11 – активный барьер искробезопасности одноканальный, приемник сигналов из взрывоопасной зоны, рассчитан на работу с активными источниками сигнала (4...20) мА по двухпроводной схеме подключения, выход активный (4...20) мА, с шинным соединителем в комплекте, прозрачен для сигналов HART.

2 Назначение

Барьеры KA5031Ex-NN предназначены для обеспечения искробезопасности электрических цепей, расположенных во взрывоопасных зонах помещений и наружных установок, по которым передается унифицированный сигнал постоянного тока с диапазоном (4...20) мА.

Барьеры обеспечивают прием входного сигнала (4...20) мА от источников сигнала (датчики, первичные преобразователи, иные приборы), расположенных во взрывоопасной зоне, и его воспроизведение на своем выходе, гальваническое разделение входных, выходных сигнальных цепей и цепей питания между собой. Барьеры рассчитаны на работу с активными источниками сигнала по двухпроводной схеме подключения. Выход активный (4...20) мА.

Барьеры имеют взрывозащиту вида «i» – искробезопасная электрическая цепь по ГОСТ 31610.0-2014 (IEC 60079-11:2010). Уровень взрывозащиты – «ia» по 31610.11-2014 (IEC 60079-11:2010). Маркировка взрывозащиты вида «i» – **[Ex ia Ga] IIC**.

Барьеры также имеют взрывозащиту вида «n» и относятся к неискрящему оборудованию. Взрывозащита выполнена в соответствии с требованиями ГОСТ 31610.15-2014 (IEC 60079-15:2010). Барьеры имеют маркировку взрывозащиты

данного вида – **2Ex nA IIC T4 Gc X**. Значение знака X в маркировке взрывозащиты описано в п.5.2.2.

К барьерам KA5031Ex-NN могут подключаться устанавливаемые во взрывоопасных зонах помещений и наружных установок сертифицированные по взрывозащите источники сигнала, выполненные с видом взрывозащиты «Искробезопасная электрическая цепь i». Максимальные значения параметров искробезопасных электрических цепей источников сигналов должны соответствовать маркировкам и максимальным значениям параметров барьеров.

Питание на барьеры может подаваться как через клеммы, так и через специально предназначенные шинные соединители (модификации KA5031Ex-1N). Питание через шинные соединители целесообразно применять, когда в шкафу НКУ на одной DIN-рейке рядом располагается много барьеров.

Выполняемые функции:

- измерение входных активных унифицированных сигналов постоянного тока (4...20) мА и их преобразование в активные или пассивные унифицированные выходные сигналы постоянного тока (4...20) мА. Дополнительное питание выходных сигналов не требуется;
- передача цифровых сигналов посредством HART протокола из взрывоопасной зоны во взрывобезопасную и наоборот;

- гальваническая изоляция входных и выходных сигнальных цепей между собой, электрическая прочность изоляции ~1500 В, 50 Гц;
- гальваническая изоляция входных и выходных сигнальных цепей от источника питания барьера, электрическая прочность изоляции ~1500 В, 50 Гц;

Барьер рассчитан для монтажа на DIN-рейку по EN 50022 внутри шкафов автоматики и в шкафах низковольтных комплектных устройств.

Барьеры обеспечивают:

- высокую точность преобразования 0,1 %;
- эксплуатацию в расширенном диапазоне рабочих температур от минус 40 до плюс 70 °С;
- защиту от электромагнитных помех при передаче сигналов на большие расстояния;
- передачу сигнала (4...20) мА на удаленные вторичные приборы по стандартным электротехническим проводам;
- экономию места в шкафу – ширина корпуса 12,5 мм;
- простой монтаж/демонтаж за счет применения разъёмных винтовых клемм и шинных соединителей.

Область применения: системы измерения, сбора и регистрации данных, контроля и регулирования в технологических процессах, в системах транспортиров-

ки и хранения в нефтяной, газовой, химической отраслях промышленности, металлургии, машиностроении.

3 Технические характеристики

3.1 Метрологические характеристики

3.1.1 Погрешность преобразования

Пределы основной допускаемой приведенной погрешности преобразования входных унифицированных сигналов постоянного тока (4...20) мА в выходные унифицированные сигналы постоянного тока (4...20) мА не более $\pm 0,1$ % от диапазона преобразования.

3.1.2 Влияние на погрешность преобразования различных факторов

Пределы дополнительной погрешности барьеров, вызванные изменением температуры окружающего воздуха от минус 40 °С до плюс 70 °С, не превышают 0,6 значения предела основной погрешности на каждые 10 °С изменения температуры.

Пределы дополнительной погрешности барьеров, вызванные изменением сопротивления нагрузки токового выхода от его номинального значения до лю-

бого значения в пределах допустимого диапазона сопротивлений нагрузки, не превышают 0,5 значения предела основной погрешности.

Пределы дополнительной погрешности барьеров, вызванные изменением напряжения питания барьеров во всем допустимом диапазоне питающих напряжений, не превышают 0,25 значения предела основной погрешности.

Пределы дополнительной погрешности барьеров, вызванные воздействием повышенной влажности 95 % при температуре плюс 35 °С без конденсации влаги, не превышают 0,5 значения предела основной погрешности.

3.1.3 Интервал между поверками составляет **5 лет.**

3.2 Характеристика преобразования

Барьер имеет линейно возрастающую характеристику выходного сигнала при изменении входного сигнала.

3.2.1 В пределах диапазона линейного преобразования выходной сигнал постоянного тока равен входному с учетом точности преобразования.

3.2.2 Диапазон линейного преобразования составляет (3,6...22) мА.

3.3 Характеристики искробезопасных цепей с маркировкой взрывозащиты [Ex ia Ga] IIC

Максимальное напряжение U_m 250 В.

Максимальное выходное напряжение U_o	25,2 В.
Максимальный выходной ток I_o	134 мА.
Максимальная выходная мощность P_o	840 мВт.
Максимальная внешняя емкость C_o	0,09 мкФ.
Максимальная внешняя индуктивность L_o	2 мГн.

3.4 Эксплуатационные характеристики

- 3.4.1 Тип входного сигнала..... ток (4...20) мА, активный, двухпроводная схема
- 3.4.2 Номинальное напряжение питания барьера..... ~~24~~ 24 В.
- 3.4.3 Допустимый диапазон напряжение питания барьера от 18 до 30 В.
- 3.4.4 Потребляемая мощность, не более
- 3.4.5 Защита от смены полярности по питанию и возможность работы да.
- 3.4.6 Падение напряжения на входе при входном токе 22 мА (20 мА) (при подключении активного источника), не более:
 - KA5031Ex-N1 12,5 В (11,6 В).
 - KA5031Ex-N0 10,5 В (9,5 В).
- 3.4.7 Тип выходного сигнала..... ток (4...20) мА, активный или пассивный.
- 3.4.8 Максимальный выходной ток

3.4.9 Напряжение питания внешнего источника при пассивном подключении токового выхода от 12 до 26 В.

3.4.10 Номинальное значение сопротивления нагрузки токового выхода.....
..... (100 ±10) Ом.

3.4.10 Допустимый диапазон сопротивлений нагрузки при активном подключении токового выходаот 0 до 400 Ом.

3.4.11 Сопротивление нагрузки токового выхода при пассивном подключении токового выхода вычисляется по формуле 1.

$$R_n = (U_n - 4) / I_{\text{вых. макс}} \quad (1)$$

где **U_п** – напряжение питания внешнего источника, В;
I_{вых. макс} = 22 мА – максимальный выходной ток, мА;
R_н – сопротивление нагрузки токового выхода, Ом.

3.4.12 Гальваническая изоляция

Электрическая прочность изоляции между входными и выходными сигналами ~1500 В, 50 Гц.

Электрическая прочность изоляции между цепями питания барьера и вход-

ными/выходными сигнальными цепями~1500 В, 50 Гц.

3.4.13 Характеристики помехозащищённости

Характеристики помехозащищённости приведены в таблице 1.

Таблица 1 – Характеристика помехозащищённости по ЭМС

ГОСТ	Виды помех	Степень жесткости	Критерий качества функц-я
ГОСТ Р 51317.4.5-99	Микросекундные импульсные помехи (МИП)	III	A
ГОСТ 30804.4.4-2013	Наносекундные импульсные помехи (НИП):	III	A
ГОСТ 30804.4.2-2013	Электростатические разряды (ЭСР)	III	A
ГОСТ 30804.4.3-2013	Радиочастотные электромагнитные поля	IV	A
ГОСТ Р 51317.4.6-99	Кондуктивные радиочастотные помехи в полосе частот от 150 кГц до 80 МГц	III	A

ГОСТ	Виды помех	Степень жесткости	Критерий качества функция
ГОСТ Р 51317.4.16-99	Кондуктивные помехи в полосе частот от 0 до 150 Гц	III	A
ГОСТ Р 50648-94	Магнитное поле промышленной частоты	IV	A
ГОСТ Р 50652-94	Затухающее колебательное магнитное поле	IV	A
ГОСТ 30336-95	Импульсное магнитное поле	IV	A

3.4.14 Параметры электробезопасности

Преобразователи соответствуют требованиям электробезопасности по ГОСТ 12.2.007.0-75 и относится к классу **III**.

3.4.15 Установление режимов

Время установления рабочего режима (предварительный прогрев), не более5 мин.

Время изменения выходного сигнала при ступенчатом изменении входного с 10 до 70 %, не более 35 мс.

Время непрерывной работы..... круглосуточно.

3.4.16 Условия эксплуатации

Группа по ГОСТ Р 52931-2009С4.

Температура от минус 40 до плюс 70 °С.

Влажность (без конденсации влаги) 95 % при 35 °С.

По устойчивости к механическим воздействиям барьеры соответствуют по ГОСТ Р 52931, группе исполнения..... V2.

Барьеры сейсмостойки по ГОСТ 30546.1 при воздействии землетрясений интенсивностью до 9 баллов по MSK-64 при уровне установки над нулевой отметкой до 10 м. При данном воздействии барьеры соответствуют требованиям для 0 группы сейсмобезопасности по ГОСТ 30546.1.

3.4.17 Массогабаритные характеристики

Масса барьера, не более 150 г.

Габаритные размеры, не более (114,5×112,5×12,5) мм.

3.4.18 Параметры надёжности

Средняя наработка на отказ, не менее 150 000 ч.

Средний срок службы, не менее..... 20 лет.

4 Комплектность

В комплект поставки входят:

Барьер.....	1 шт.
Розетки к клеммным соединителям	4 шт.
Шинный соединитель (для модификаций KA5031Ex-1N	1 шт.
Паспорт (Руководство по эксплуатации)	1 шт.
Потребительская тара	1 шт.

5 Устройство и работа

5.1 Устройство

5.1.1 На передней панели барьера размещен индикатор питания «ПИТ», информирующий о включенном питании барьера.

В состав барьера входят:

- преобразователь тока, обеспечивающий гальваническую развязку входных и выходных сигналов;
- импульсный стабилизатор напряжения с гальванической развязкой;
- модуль искрозащиты.

5.1.2 Преобразователь тока осуществляет преобразование входного тока от 4 до 20 мА в выходной ток от 4 до 20 мА.

5.1.3 Напряжение питания постоянного тока в диапазоне от 18 до 30 В подается на импульсный стабилизатор напряжения, формирующий напряжение 24 В для питания выходной токовой петли. Входные цепи питаются от источников сигналов.

5.1.4 Пассивные ограничители напряжения и тока, а так же плавкие предохранители ограничивают токи и напряжения до уровней, необходимых для вида взрывозащиты «искробезопасная электрическая цепь» уровня «ia».

5.2 Средства обеспечения взрывозащиты

5.2.1 Взрывозащищенность барьера обеспечивается конструкцией и схематехническим исполнением согласно ГОСТ 31610.0-2014 (IEC 60079-0:2011), ГОСТ 31610.11-2012 (IEC 60079-11:2006), ГОСТ 31610.15-2014 (IEC 60079-15:2010).

Искробезопасность электрических цепей барьера обеспечивается:

- ограничением тока и напряжения до значений, недостаточных для воспламенения газовой смеси во взрывоопасной зоне цепями на пассивных элементах с тройным резервированием, наличием необходимого количества плавких предохранителей;
- отсутствием в конструкции сосредоточенных емкостных и индуктивных элементов, опасных по запасаемой энергии для газовых смесей категории IIC;
- гальваническим разделением искробезопасных цепей от остальных электрических цепей с электрической прочностью изоляции не менее 1500 В;
- применением трансформаторных и оптоэлектронных элементов для гальванического разделения входных и выходных цепей.

5.2.2 Значение знака **X** в маркировке взрывозащиты

Знак **X** в маркировке взрывозащиты **2Ex nA IIC T4 Gc X** обозначает следующее:

- 1 Для обеспечения вида взрывозащиты nA барьеры должны быть размещены в оболочке со степенью защиты не хуже IP54 по ГОСТ 14254-2015.
- 2 Все подключения, отключения внешних цепей барьера должны производиться при снятом питании как самого барьера, так и связанного с ним оборудования.
- 3 Для обеспечения вида взрывозащиты, необходимо соблюдать условия эксплуатации, указанные в настоящем паспорте.
- 4 Барьеры должны применяться в комплекте с источниками питания и регистрирующей аппаратурой, имеющими искробезопасную электрическую цепь и сертификат соответствия требованиям взрывозащиты.
- 5 Ремонт и регулировка барьеров на месте эксплуатации не допускаются.

6 Подготовка к работе

6.1 Указания мер безопасности

6.1.1 По способу защиты человека от поражения электрическим током барьер соответствуют классу III по ГОСТ 12.2.007.0-75.

6.1.2 Все внешние подключения к барьерам должны осуществляться при выключенном питании как самого барьера, так и связанного с ним оборудования.

6.1.3 Эксплуатационный надзор должен производиться квалифицированным персоналом, изучившим настоящий паспорт, прошедшим обучение по охране труда и электробезопасности, имеющим допуск к работе с данным оборудованием.

6.1.4  Барьеры должны устанавливаться в помещениях и наружных установках в соответствии с их маркировкой взрывозащиты.

6.1.5 Барьеры могут применяться в комплекте с измерительными преобразователями взрывозащищенного исполнения по ГОСТ 31610.0-2014 (IEC 60079-0:2011), а также серийно выпускаемыми приборами общего назначения, удовле-

творяющими требованиям п. 7.3.72 «Правил устройства электроустановок» (ПУЭ).

6.1.6  Монтаж, подключение и эксплуатация барьеров должны выполняться в соответствии с требованиями ГОСТ IEC 60079-14-2011, гл. 7.3 ПУЭ, «Правил технической эксплуатации электроустановок потребителей» (ПТЭЭП, гл. 3.4), других нормативных документов, регламентирующих применение взрывозащищённого электрооборудования.

6.2 Размещение барьера

6.2.1 Барьеры рассчитаны для монтажа на шину (DIN-рейку) типа NS 35/7,5/15.

6.2.2  Барьер должен быть установлен в месте, исключающем попадание воды и пыли внутрь корпуса. Необходимо применение защитных оболочек со степенью защиты не менее IP54.

6.2.3  При размещении барьеров необходимо обеспечить температуру корпуса не выше 90 °С в самой горячей точке боковой поверхности. Несоблюдение этого требования может привести к повреждению барьеров от перегрева.



6.2.4  В таблице 2 приведены рекомендации по вертикальному размещению барьеров при различной температуре окружающего воздуха. Должны быть учтены индивидуальные особенности размещения с целью выполнения требования п. 6.2.3. Рекомендуется обеспечить циркуляцию воздуха около барьеров, исключить застой воздуха сверху и снизу барьеров.

Таблица 2 – Рекомендации к расположению барьеров вертикально в зависимости от температуры воздуха, окружающего барьер

(-40...+35) °С	(-40...+50) °С	(-40...+70) °С
Зазор между корпусами не требуется	Зазор между корпусами не менее 5 мм	Зазор между корпусами не менее 20 мм

6.2.5 Зазор между корпусами барьеров с шинными соединителями рекомендуем обеспечивать за счёт установки дополнительных шинных соединителей (приобретаются отдельно) и размещения барьеров с нужным зазором 6,2 мм, 12,5 мм и т.п.

6.2.6  Горизонтальную компоновку допускается использовать только с зазором между корпусами не менее 20 мм при температуре окружающего воздуха (-40...+35) °С, либо при иных условиях с принудительным охлаждением с учётом п. 6.2.3.

6.2.7 Не допускается устанавливать барьеры рядом с мощными источниками тепла, такими, как радиаторы коммутационных устройств, приводов и т.п.

6.2.8  Барьеры не рассчитаны на работу в местах с высоким содержанием в воздухе агрессивных паров и газов, веществ, вызывающих коррозию.

6.2.9 На рисунке 6.1 приведены габаритные размеры барьера.



Рисунок 6.1 – Габаритные размеры барьера KA5031Ex-1N

6.3 Подключение барьеров

6.3.1 Электрические соединения осуществляются с помощью розеток к клеммным соединителям X1, X2, X3, X4. Размещение клеммных соединителей показано на рис. 6.1. Розетки рассчитаны на подключение проводников с сечением не более 2,5 мм².

6.3.2 Типовая схема подключения барьеров приведена на рисунке 6.2. На схеме подключения использованы следующие обозначения:

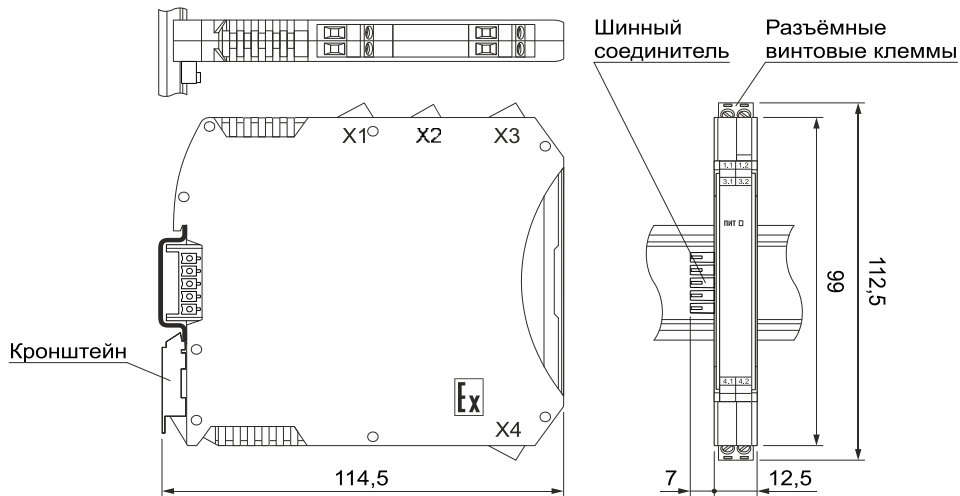
2AI – источник сигнала с активным выходом с двухпроводной схемой подключения;

Rн – сопротивление нагрузки (входное сопротивление измерительного прибора, указано в его паспорте) от 0 до 500 Ом;

Uп – источник постоянного напряжения от 18 до 30 В.

HNT – HART-модем. Схема подключения HART-модема берётся из его эксплуатационной документации.

6.3.3 Модификации барьеров KA5031Ex-1N комплектуются шинными соединителями, предназначенными для подачи питания. Если барьеры вышеуказанных модификаций соединены через шинные соединители, то напряжение питания, поданное на один из барьеров, также подается на все присоединенные к шине барьеры. Таким способом можно запитать до пяти барьеров.



Рисунок 6.2 – Типовая схема подключения барьеров KA5031Ex-1N

Напряжение на шинные соединители также можно подать через винтовой разъемный клеммный соединитель Phoenix Contact MC1,5/5-ST-3,81. Данный клеммный соединитель приобретается отдельно, в комплект поставки барьеров не входит, на рисунке 6.3 показано направление его подключения. Через шину питания с отдельным клеммным соединителем можно питать до 30 барьеров любых модификаций.

Подача питания на барьеры через шинные соединители значительно упрощает монтаж барьеров в шкафу.

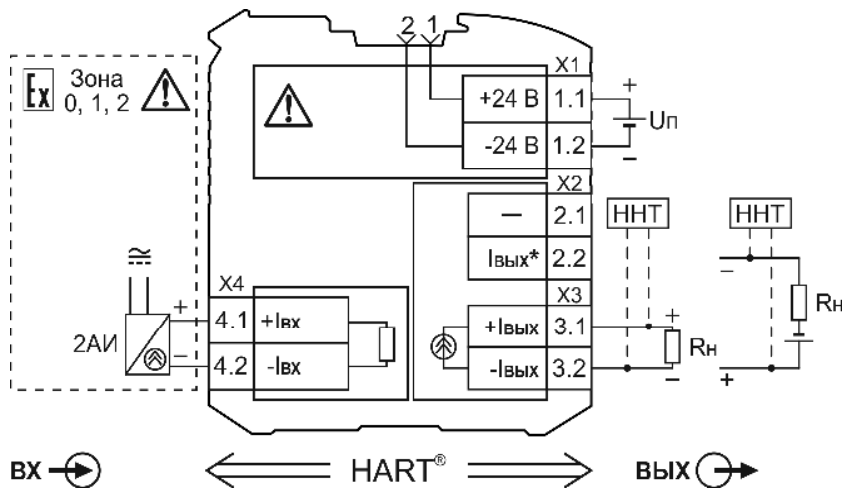

Рисунок 6.3 – Установка шинных соединителей на DIN-рейку, а также место установки клеммного соединителя Phoenix Contact MC1,5/5-ST-3,81

7 Правила транспортирования и хранения

Барьер должен транспортироваться в закрытых транспортных средствах любого вида в транспортной таре при условии защиты от прямого воздействия атмосферных осадков.

Условия хранения:

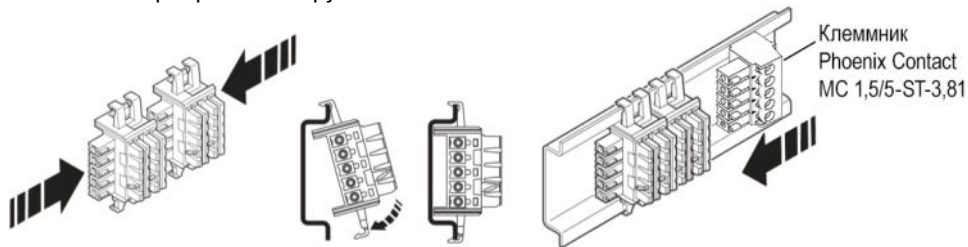
- температура окружающего воздуха от минус 50 до плюс 70 °С;
- относительная влажность воздуха до 95 % при температуре 35 °С;
- воздух в месте хранения не должен содержать пыли, паров кислот и щелочей, а также газов, вызывающих коррозию.

8 Гарантийные обязательства

Предприятие-изготовитель гарантирует соответствие выпускаемых образцов барьеров всем требованиям ТУ на них при соблюдении потребителем условий эксплуатации, транспортирования и хранения.

Гарантийный срок – 36 месяцев. Гарантийный срок исчисляется от даты отгрузки (продажи) барьера. Документом, подтверждающим гарантию, является паспорт с отметкой предприятия-изготовителя.

Гарантийный срок продлевается на время подачи и рассмотрения рекламации, а также на время проведения гарантийного ремонта силами изготовителя в период гарантийного срока.

Предприятие-изготовитель не берёт на себя ответственность за прямые или косвенные убытки, которые может понести потребитель вследствие неработоспособности прибора. Требуемые параметры надёжности и ремонтпригодности систем должны обеспечиваться потребителем за счёт применения соответствующих системотехнических решений и поддержания запасов ЗИП.

Гарантийные обязательства выполняются предприятием-изготовителем на своей территории. Доставка барьеров на территорию предприятия-изготовителя для гарантийного ремонта осуществляется потребителем своими силами и за свой счёт.

9 Адрес предприятия-изготовителя

Россия, 603107, Нижний Новгород, а/я 21,
тел./факс: (831) 260-13-08

**ПИМФ.411531.001 МП «Барьеры искробезопасности КА50ХХЕх,
КА51ХХЕх». Методика поверки**

1А Общие положения и область распространения

1.1А Настоящая методика составлена с учетом требований РМГ 51 и устанавливает методику первичной, периодической и внеочередной поверки на «Барьеры искробезопасности серий КА50ХХЕх, КА51ХХЕх» (далее по тексту барьеры), выпускаемых по техническим условиям ПИМФ.411531.001 ТУ, а также объем, условия поверки и подготовку к ней.

1.2А В настоящей методике использованы ссылки на следующие нормативные документы:

- ПИМФ.411531.004 ПС «Барьеры искробезопасности КА5031Ех» Паспорт.

Приказ Минпромторга № 2510 от 31.07.2020 г «Порядок проведения поверки средств измерений, требования к знаку поверки и содержанию свидетельства о поверке».

1.3А Поверка барьеров проводится для определения соответствия метрологических характеристик установленным требованиям.

1.4А Интервал между поверками – 5 лет.

2А Средства поверки

Таблица 2 А – Перечень средств измерений и вспомогательного оборудования, используемых при поверке

№ п/п методики поверки	Наименование средств измерений и вспомогательного оборудования Основные технические характеристики
6.4А	Калибратор электрических сигналов СА51: (0...25) мА, (-75...+75) мВ, (0...10) В Основная погрешность $\pm 0,03$ %
	Мультиметр цифровой МУ 64 (0...36) В Основная погрешность ± 1 %
	Гигрометр психрометрический ВИТ-2: Относительная влажность до 95 % Основная погрешность ± 7 %
6.4А	Вспомогательное оборудование: Источник напряжения постоянного тока НУ5002: (10...36) В
	Резистор С2-33Н-0,125-100 Ом ± 5 %.

Примечание: Вместо указанных средств измерений и вспомогательного оборудования разрешается применять другие средства измерений, обеспечивающие измерения соответствующих параметров с требуемой точностью.

Все средства измерений, используемые при поверке, должны быть поверены в соответствии с требованиями Приказа Минпромторга № 2510 от 31.07.2020 г «Порядок проведения поверки средств измерений, требований к знаку поверки и содержанию свидетельства о поверке».

3А Операции поверки

При проведении поверки барьеров должны быть выполнены операции, указанные таблице 3А (знак "+" обозначает необходимость проведения операции).

Таблица 3А – Операции поверки

Наименование операции	№ п/п методики поверки	Операции	
		первичная поверка	периодическая поверка
1 Внешний осмотр	6.1А	+	+
2 Опробование	6.2А	+	+
3 Подтверждение соответствия (ПО)	6.3 А	-	-
4 Определение метрологических характеристик	6.4 А	+	+

4А Требования по безопасности

При проведении поверки необходимо соблюдать требования безопасности, предусмотренные ГОСТ 12.2.007.0-75, указания по безопасности, изложенные в эксплуатационной документации на контроллер, применяемые средства измерений и вспомогательное оборудование.

5А Условия поверки и подготовка к ней

5.1А Поверка барьеров должна проводиться при нормальных условиях:

- температура окружающего воздуха от 18 до 28 °С;
- относительная влажность воздуха от 30 до 80 %;
- атмосферное давление от 84 до 106 кПа (от 630 до 795 мм рт. ст.);
- напряжение питающей сети переменного тока от 198 до 242 В;
- частота питающей сети переменного тока (50 ±0,4) Гц.

5.2А Перед началом поверки поверитель должен изучить следующие документы:

- ПИМФ.411531.004 ПС «Барьеры искробезопасности КА5031Ех» Паспорт.
- Приказ Минпромторга № 2510 от 31.07.2020 г «Порядок проведения поверки средств измерений, требования к знаку поверки и содержанию свидетельства о поверке»

- Инструкции по эксплуатации СИ и оборудования, используемых при поверке;
- Инструкции и правила техники безопасности.

5.3А При подготовке к поверке выполняют следующие операции:

- осуществляют монтаж электрических цепей в соответствии со схемами электрических подключений, приведенных в паспортах на барьеры;
- подготавливают к работе средства поверки в соответствии с эксплуатационной документацией на средства поверки;
- измеряют и заносят в протокол поверки результаты измерений температуры и влажности окружающего воздуха, атмосферного давления, а также частоты, напряжения питающей сети.

6А Проведение поверки

6.1А Внешний осмотр

При внешнем осмотре проверяют:

- целостность наклеек и шильдиков, читаемость на них необходимой информации;
- отсутствие механических и термических повреждений корпусов барьеров, следов коррозии на клеммных соединителях;

- соответствие комплектности барьеров паспорту.
- Результаты внешнего осмотра заносят в протокол поверки.

6.2А Опробование

Опробование барьеров производится путем подачи питания на барьер и контроля включения светодиодной индикации на корпусе барьера.

6.3А Проверка соответствия программного обеспечения

Не проводится для данных модификаций барьеров.

6.4А Определение метрологических характеристик барьеров мод. КА5031Ех

Определение основной погрешности преобразования унифицированных сигналов постоянного тока в диапазоне от 4 до 20 мА в унифицированные сигналы постоянного тока в диапазоне от 4 до 20 мА

6.4.1А Подготовительные операции:

- Подключить барьер по схеме, приведенной на рисунке 6.4.1А;
- Включить питание \approx 24 В барьеров и калибратора и прогреть их в течение 5 мин;

При проведении поверки барьеров всех модификаций номера клемм для подключения приборов и оборудования берутся из паспортов на каждый конкретный барьер.



Рисунок 6.4.1А – Подключение барьеров мод. KA5031Ex для проверки преобразования входных унифицированных сигналов постоянного тока (входной пассивный сигнал) в диапазоне от 4 до 20 мА в выходной унифицированный сигнал постоянного тока от 4 до 20 мА

6.4.2А Порядок проведения поверки:

- поочерёдно подать от калибратора электрических сигналов ток I_T шесть значений контрольных точек из (таблицы 6.4.2А). Зафиксировать показа-

ния выходного тока $I_{\text{вых}}$ на выходе барьера и сравнить с расчётными значениями выходного тока $I_{\text{расч}}$, приведёнными в таблице 6.4.2А;

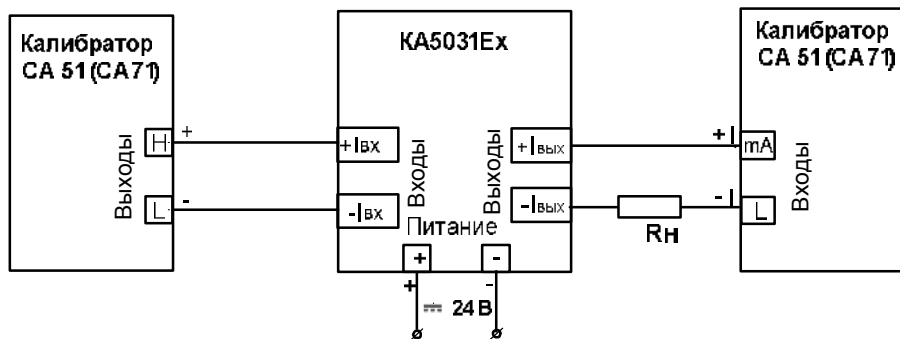
Таблица 6.4.2А – Расчётные значения входного и выходного тока

$I_{\text{вх}}$ (4...20) мА, $I_{\text{вых}}$ (4...20) мА						
№ контрольной точки	1	2	3	4	5	6
Входной ток I_{T} , мА	4,0	7,2	10,4	13,6	16,8	20,0
Выходной ток $I_{\text{расч}}$, мА	4,0	7,2	10,4	13,6	16,8	20,0

- рассчитать погрешность преобразования Δ по формуле (1):

$$\Delta = |I_{\text{вых}} - I_{\text{расч}}|, \text{ мА} \quad (1)$$

$I_{\text{вых}}$ – измеренное значение выходного тока, мА;

$I_{\text{расч}}$ – расчётное значение выходного тока (таблица 6.4.2А), мА;

- считать барьер прошедшим поверку, если для всех контрольных точек находится в пределах границ соотношения (2)

$$\Delta \leq \pm 0,016, \text{ мА} \quad (2)$$

и провести оценку с табличными расчётными значениями по выполнению условия (2);

Результаты поверки барьеров по п. 6.4.2А считаются положительными, если для всех контрольных точек выполняется условие (2) данной методики. При отрицательных результатах поверки барьер в обращение не допускается (бракуется) и отправляется для проведения ремонта на предприятие-изготовитель.

7А Оформление результатов поверки

7.1А Результаты поверки оформляются в порядке, установленным метрологической службой, которая осуществляет поверку, в соответствии с Приказом Минпромторга России № 2510 от 31.07.2020 г.

7.2А Если барьер по результатам поверки признан пригодным к применению, то на него выдается свидетельство о поверке или делается запись в паспорте, заверяемая подписью поверителя и знаком поверки.

7.3А В случае отрицательных результатов поверки барьер признают непригодным к применению и направляют в ремонт. Свидетельство о поверке аннулируется, выписывается извещение о непригодности к применению и вносится запись о непригодности в паспорт.

7.4А Критерием предельного состояния барьера является невозможность или нецелесообразность его ремонта. Барьеры, не подлежащие ремонту, изымают из обращения и эксплуатации.

Табличка с маркировкой

<p>Барьер КА5031 Ex</p> <p>[Ex ia Ga] IIC 2Ex nA IIC T 4 Gc X</p> <p>U_и 250 В P_о: 840 мВт U_α 25,2 В I_о: 134 мА L_о: 2 мГн C_о: 0,09 мкФ -40 °C ≤ T_a ≤ +70 °C</p> <p>ПРЕДУПРЕЖДЕНИЕ! Не отсоединять под напряжением!</p> <p></p> <p>№EAЭС RU C-RU,АЖ58,В 04111/23 от 25.08.2023 г. ООО «ПРОММАШ ТЕСТ Инжиниринг»</p>

ЗАКАЗАТЬ